

バトン用 クランプ
バトン径 48φ ~ 51mm 対応
MAX radial 200kg

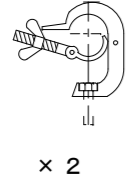

× 2

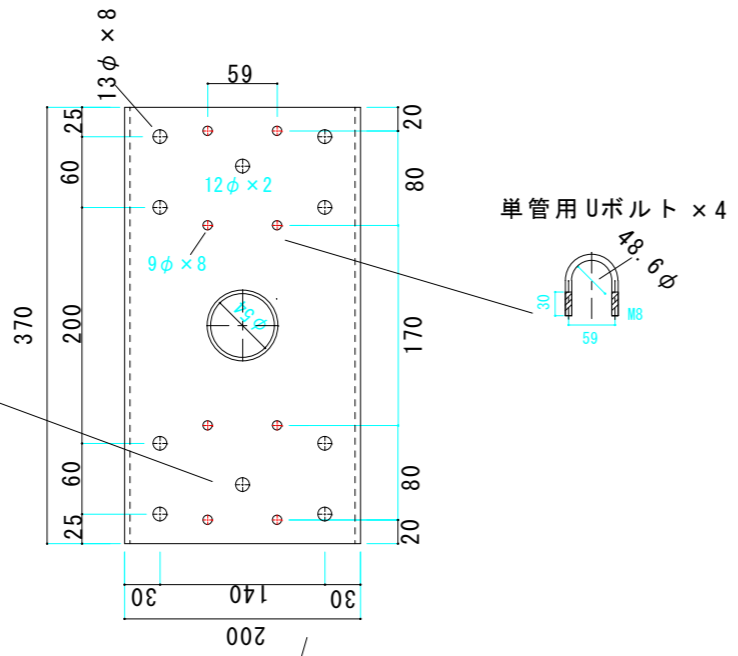

単管用 Uボルト × 4

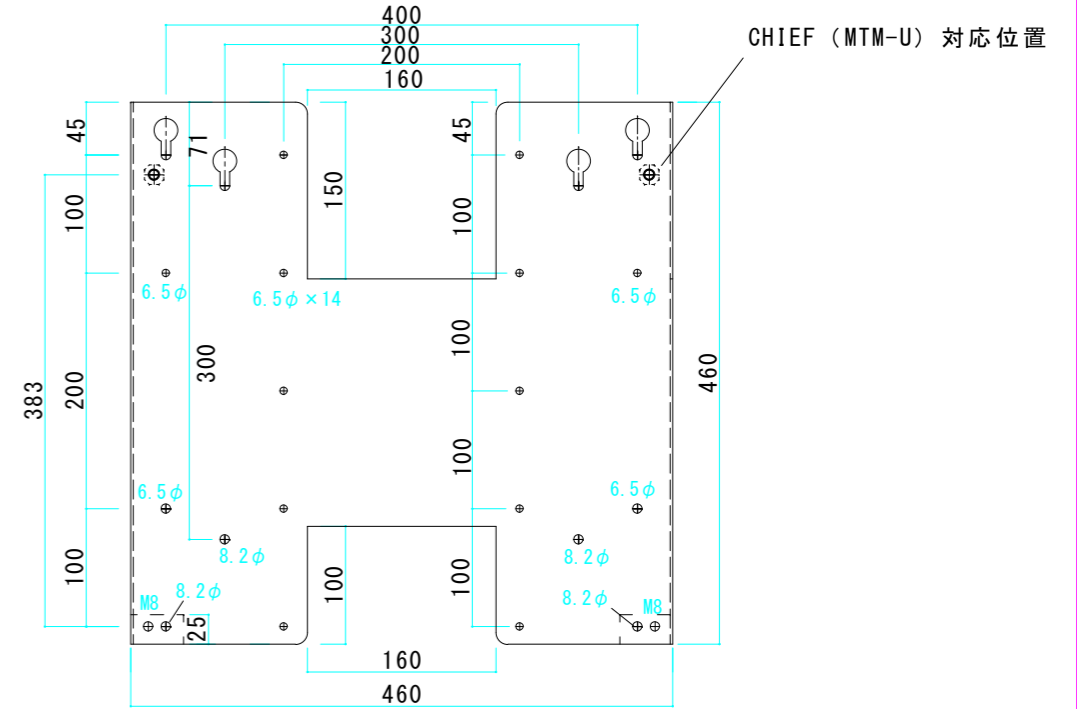
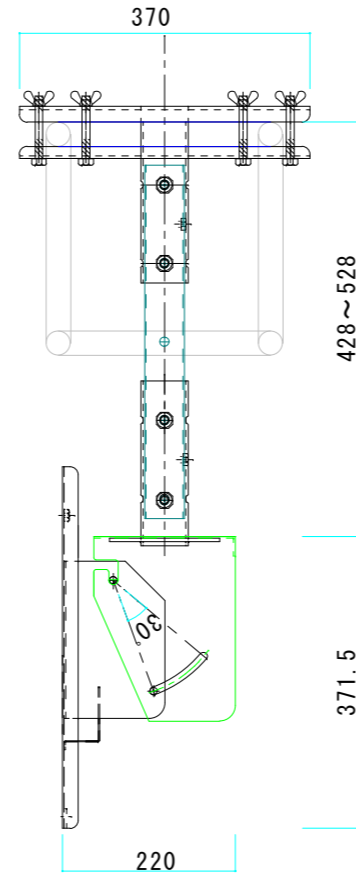
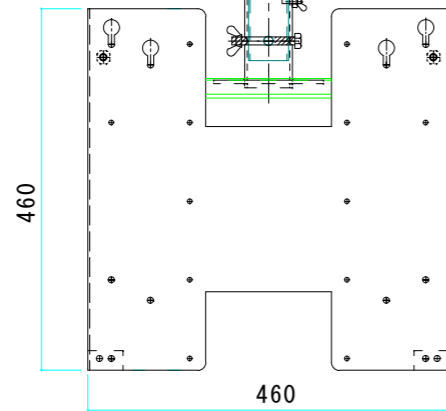
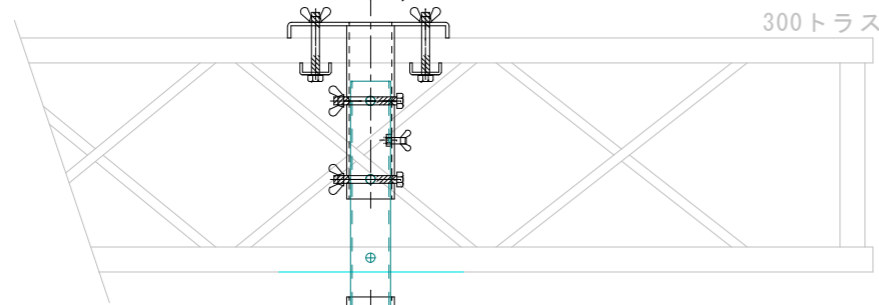
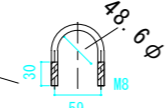

仕様

適応モニター

VESA 400×400、400×300、300×300、200×200

CHIEF (MTM-U) 壁掛け金具対応

薄型 37~60in 推奨

左右首振り 60° 下向き 30° 可変

ACアダプター収納付 ※ (SHARPフリーアクセス用)

金具重量約 14Kg 耐荷重 40Kg

※ LC-40F5取付時 8mm のスペーサが必要です。